



befame

Rio

Zamknij oczy i usiądź. Czy nie masz wrażenia, że znajdujesz się na miękkiej i delikatnej chmurce? Tak najczęściej o sofie Rio mówią jej właściciele. Wrażenie przyjemnego "zapadania się" uzyskaliśmy dzięki połączeniu dwóch specjalnych pianek wysokoelastycznych oraz puchu silikonowego, dającego te same doznania co naturalne pierze, ale przyjaznego alergikom i odpornego na odkształcenia zwane często "wysiedzeniami". Dodatkowo Rio to model modułowy, dający szerokie możliwości zaprojektowania mebla idealnie dopasowanego do potrzeb Twojej rodziny - o odpowiedniej wielkości i kształcie. Może być sofą, narożnikiem lub olbrzymią kanapą w kształcie litery U. Gwarantujemy, że w każdej z tych form będzie ulubionym miejscem spędzania czasu.

Narożniki

Dostępne w wersji lewej lub prawej.

SET 2

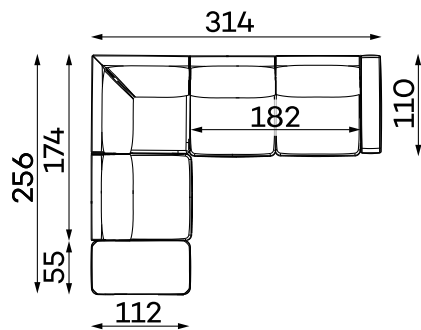

WĄSKI BOK

304 x 256 x 88 cm

SZEROKI BOK

314 x 256 x 88 cm

SET 3

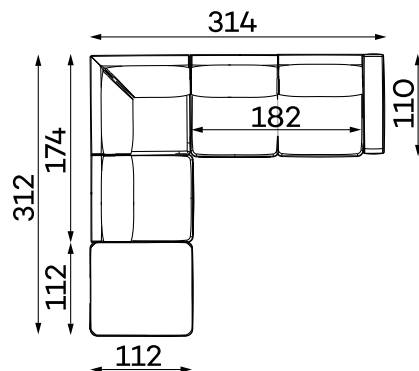

WĄSKI BOK

304 x 312 x 88 cm

SZEROKI BOK

314 x 312 x 88 cm

SET 4

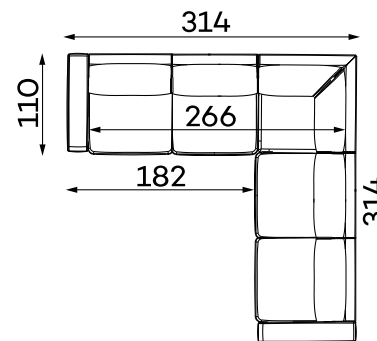

WĄSKI BOK

304 x 304 x 88 cm

SZEROKI BOK

314 x 314 x 88 cm

SET 5

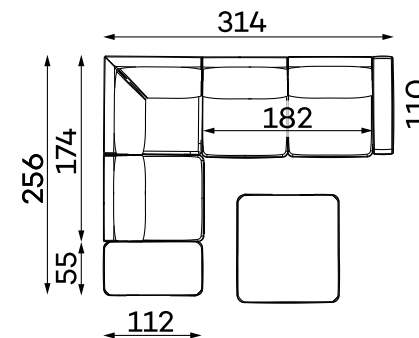

WĄSKI BOK

304 x 256 x 88 CM

SZEROKI BOK

314 x 256 x 88 CM

SET 6

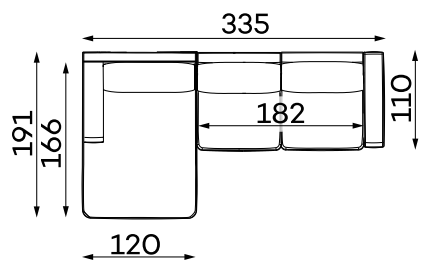

WĄSKI BOK

317 x 191 x 88 CM

SZEROKI BOK

335 x 191 x 88 CM

SET 7

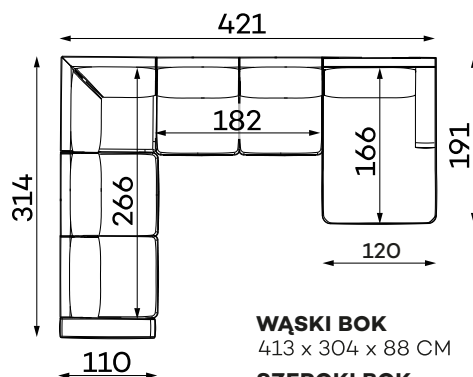

WĄSKI BOK

413 x 304 x 88 CM

SZEROKI BOK

421 x 314 x 88 CM

SET 9

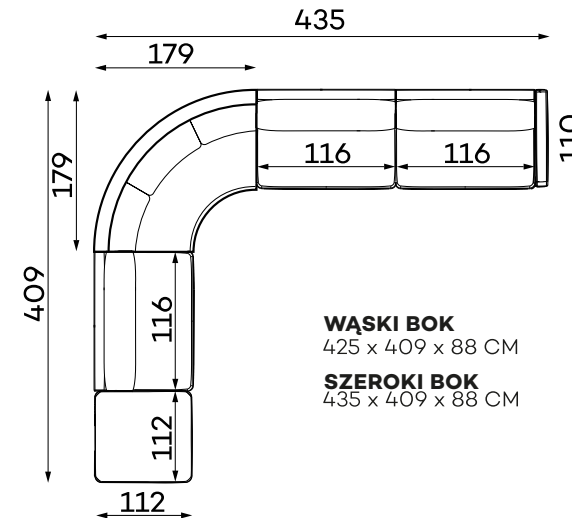

WĄSKI BOK

425 x 409 x 88 CM

SZEROKI BOK

435 x 409 x 88 CM

Tolerancja wymiarów mebli tapicerowanych +/- 4 cm.

Narożniki

Dostępne w wersji lewej lub prawej.

SET 10

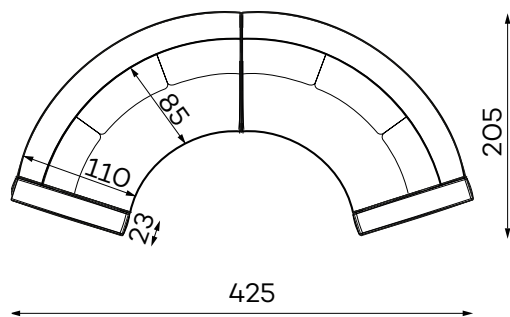

SET 11

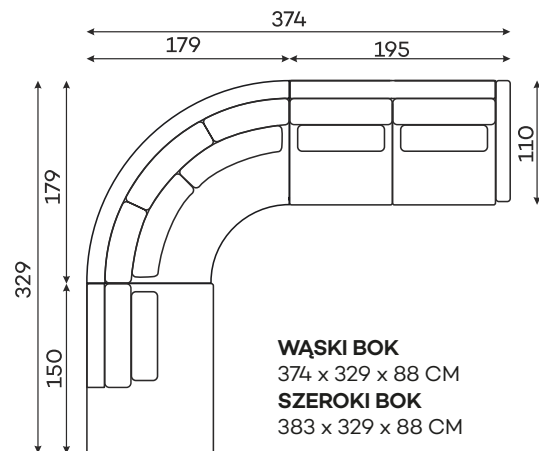

WAŃKI BOK
374 x 329 x 88 CM
SZEROKI BOK
383 x 329 x 88 CM

SET 12

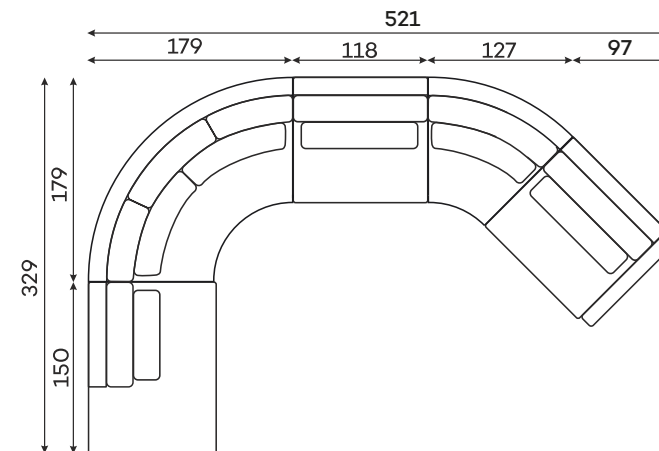

SET 13

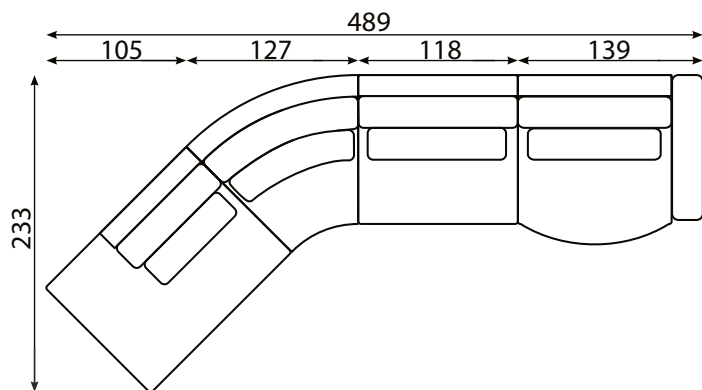

Sofy

RIO SET 1

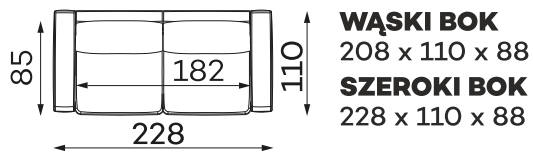

RIO SET 8

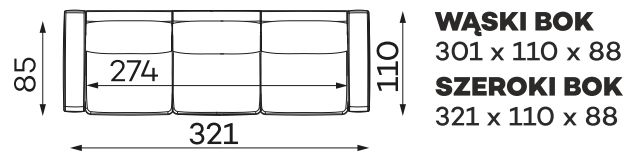

RIO SOFA 4-OS.

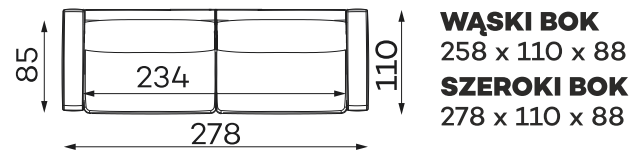

Moduły

Dostępne w wersji lewej lub prawej. Poniższe moduły w układzie lewym.

SIEDZ. 1-OS.

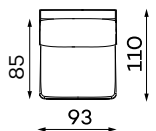

SIEDZ. 1-OS.
WĄSKI BOK

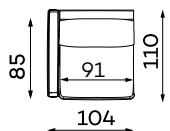

SIEDZ. 1-OS.
SZEROKI BOK

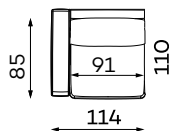

SIEDZ. 4-OS.
WĄSKI BOK

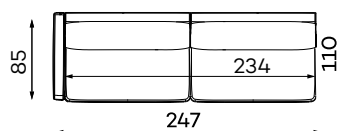

SIEDZ. 4-OS.
SZEROKI BOK



SZEZLONG M
WĄSKI BOK

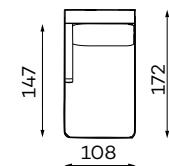

SZEZLONG M
SZEROKI BOK

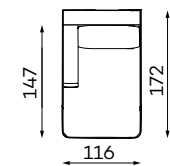

SZEZLONG L
WĄSKI BOK

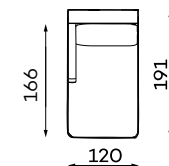

SIEDZ. 1,5-OS.

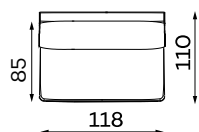

SIEDZ. 1,5-OS.
WĄSKI BOK

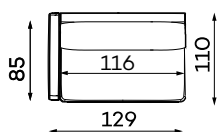

SIEDZ. 1,5-OS.
SZEROKI BOK

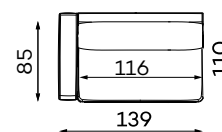

SIEDZ. 2-OS.
WĄSKI BOK

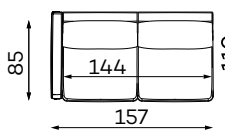

SIEDZ. 2-OS.
SZEROKI BOK

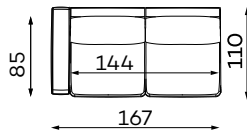

SZEZLONG L
SZEROKI BOK

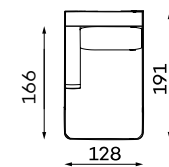

OTOMANA

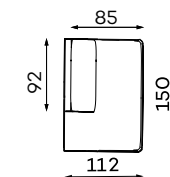

SIEDZ. 2-OS.

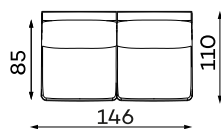

SIEDZ. 3-OS.
WĄSKI BOK

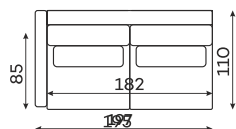

SIEDZ. 3-OS.
SZEROKI BOK

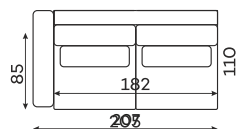

SIEDZ. 1,5-OS.
ZAKRĄGLONE
SZEROKI BOK

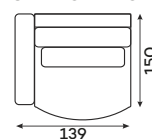

PUFA MAŁA

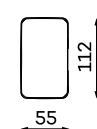

PUFA RIO

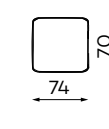

PUFA DUŻA

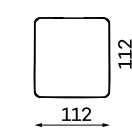

WĄSKI BOK

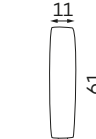

SZEROKI BOK



Tolerancja wymiarów mebli tapicerowanych +/- 4 cm.

Moduły

Dostępne w wersji lewej lub prawej. Poniższe moduły w układzie lewym.

ELEMENT NAROŻNY
OKRĄGŁY 90°

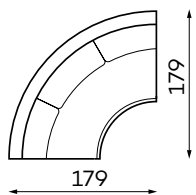

ELEMENT NAROŻNY
OKRĄGŁY S 45°

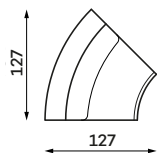

ELEMENT NAROŻNY
OKRĄGŁY 72°

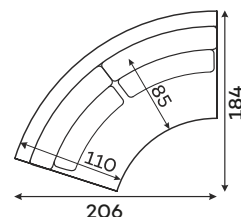

ELEMENT NAROŻNY
OKRĄGŁY
SZEROKI BOK 72°

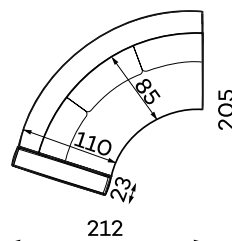

ELEMENT NAROŻNY
OKRĄGŁY
WĄSKI BOK 72°

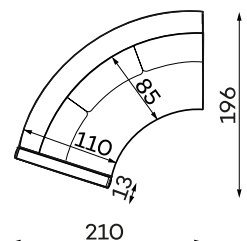

ELEMENT NAROŻNY

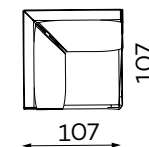

PÓLKA

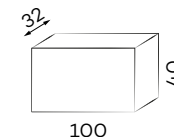

Pozostałe wymiary techniczne

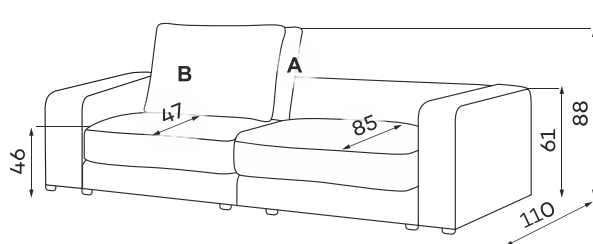

PODUSZKA A
(OPARCIOWA)

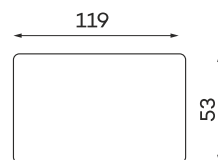

PODUSZKA B
(OZDOBNA)

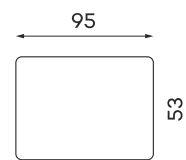

WĄLEK

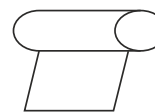

BOK WĄSKI



BOK SZEROKI

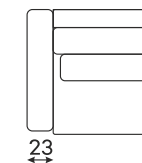

Noga B - niewidoczna



Co wyróżnia Rio?



Sprężyny faliste sprawiają, że siedzisko staje się bardziej elastyczne i stanowi doskonałe podłoże dla pianki wysokoelastycznej.

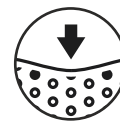

Zastosowana pianka wysokoelastyczna zwiększa wytrzymałość i sprężystość siedziska zapobiegając odkształceniom.



Masz możliwość wybrania tkaniny spośród dedykowanych kolekcji, w tym tkanin łatwo czyszczących.



Perfekcyjnie dopasowanie siedziska i oparcia do anatomicznego kształtu ciała ludzkiego zapewnia wyjątkowy komfort i ergonomię ciała.



Mebel jest w całości tapicerowany, dzięki czemu możesz go postawić na środku salonu.



Wypełnienie tego typu wykonane jest z puchu silikonowego, zachowującego właściwości i miękkość pierza, posiada właściwości antyalergiczne. To wypełnienie zapewnia